

Hisense



Ayude a Hisense a mejorar el medio ambiente reduciendo los residuos de papel. Para conseguir instrucciones detalladas y descripciones de las características, consulte en línea el Manual del usuario completo para su TV. Antes de usar el TV, lea cuidadosamente este manual y consérvelo para futura referencia.

Declaración de derechos de autor

© 2019 Hisense Company Ltd. Todos los derechos reservados.

Todos los contenidos en esta guía de inicio rápido son de propiedad de Hisense Company Ltd. y sus subsidiarias, y están protegidos bajo las leyes de ESTADOS UNIDOS, CANADA, MÉXICO y todos los derechos de autor internacionales y/u otras leyes de propiedad intelectual. La reproducción o transmisión de los contenidos, completa o parcial, de cualquier manera: electrónica, impresa u de otro modo, sin el previo consentimiento escrito de Hisense Company Ltd. representa una violación de los derechos de Hisense Company Ltd. bajo las leyes mencionadas anteriormente.

Ninguna parte de esta publicación puede ser almacenada, reproducida, transmitida o distribuida, completa o parcialmente, de cualquier manera; electrónica u otra forma, por algún cargo o no u otra consideración, sin el previo consentimiento escrito de Hisense Company Ltd.

Las solicitudes de autorización para almacenar, reproducir, transmitir o distribuir los materiales deben hacerse a una de las siguientes direcciones:

ESTADOS UNIDOS:

Hisense USA Corporation

7310 McGinnis Ferry Road

Suwanee, GA 30024

CANADA :

Hisense Canada Co., Ltd,

2283 Argentia Road, Unit 16

Mississauga, ON, Canada, L5N 5Z2

MEXICO:

Hisense Mexico S. de R.L. de C.V.

Blvd. Miguel de Cervantes Saavedra No 301

Torre Norte Piso 2, Col. Ampliación Granada

Miguel Hidalgo, Ciudad de México, C.P. 11520

Hisense, así como cualquier otro nombre de producto, logos, slogans o marcas de Hisense, son marcas comerciales registradas de Hisense Company Ltd. y sus subsidiarias. Todas las otras marcas comerciales son de propiedad de sus respectivos titulares.

Descargo de responsabilidad

Se podrían necesitar suscripciones u otros pagos para acceder al contenido a través de algunas aplicaciones. Algunos o todos los servicios de aplicaciones que están incluidos y descargados en este dispositivo Hisense, podrían no funcionar dependiendo de la conexión a internet, limitaciones locales de las aplicaciones incluidas u otras razones que están fuera del control de Hisense. HISENSE EXPRESAMENTE RENUNCIA A TODA RESPONSABILIDAD DE QUE CUALQUIER SERVICIO DE APLICACIÓN FUNCIONE EN CUALQUIER MOMENTO, POR CONTENIDOS EN CUALQUIER SERVICIO DE APLICACIÓN, POR INTERRUPCIONES EN EL SERVICIO, LIMITACIONES LOCALES O REGIONALES, GARANTÍAS DE TÍTULO, NO VIOLACIÓN, Y POR GARANTÍAS TACITAS DE COMERCIALIZACIÓN O APTITUD DE USO PARA UN PROPOSITO EN PARTICULAR. Al comprar este dispositivo, usted acepta dicho descargo de responsabilidad sin realizar ningún reclamo a Hisense en ningún momento.

Esta guía de instalación rápida es compatible con los siguientes modelos:

40H5F 43H5F

40H5000F 40H5030F 40H5040F 40H5050F 40H5060F 40H5070F 40H5080F

43H5000F 43H5030F 43H5040F 43H5050F 43H5060F 43H5070F 43H5080F

40H5509 43H5509

Índice

¡Registre su TV!.....	2
Contenido de paquete	3
Botones y Puertos del TV Inteligente	4
Instale la base o el Soporte de Montaje para la Pared Instale la base del TV	6
Conecte los dispositivos a su TV.....	8
Establecer una conexión de red	10
Botones del mando de su TV	12
Antes de usar su mando a distancia	13
Encienda el televisor	14
Complete el menú de configuración por primera vez	15
Empiece a disfrutar su TV	16
Especificaciones de Producto	17
Solución Rápida de Problemas	19
Certificación y Conformidad	20

¡Registre su TV!

¡Felicidades por la compra de su nuevo TV Inteligente Hisense! Esta Guía de Inicio Rápido lo guiará a través de simples pasos para configurar su TV. Para conocer las instrucciones en detalle, acceda al manual del usuario en las páginas de soporte que se mencionan debajo.

Debido a que valoramos su negocio, deseamos mantenerlo informado sobre todo lo relacionado con "Hisense". Con su teléfono móvil, escanee el código QR de la página de registro para registrar su TV. Dependiendo de la marca y modelo de su teléfono, podría requerir la descarga de una aplicación de escaneo de códigos QR.

País	Centro de atención al cliente	Página de soporte de Hisense	REGISTRE SU TV
EE. UU.	<ul style="list-style-type: none">• Teléfono: 1-888-935-8880• Horas de operación: Lunes a Viernes: 9 a. m. a 9 p. m. EST Sábado a Domingo: 9 a. m. a 6 p. m. EST• Correo electrónico de servicio: Service@hisense-usa.com	<p>http://www.hisense-usa.com/support/</p> 	<p>https://www.hisense-usa.com/support/register</p> 
CANADÁ	<ul style="list-style-type: none">• Teléfono: 1-855-344-7367• Horas de operación: Lunes a Viernes: 8 a. m. a 8 p. m. EST• Correo electrónico de servicio: canadasupport@hisense.com	 <p>http://www.hisense-canada.com/support/</p>	 <p>http://www.hisense-canada.com/support/productReg.asp</p>
MÉXICO	<ul style="list-style-type: none">• Teléfono: 01-800-008 8880• Horas de operación: Lunes a Viernes 09:00-18:00• Correo electrónico de servicio: servicio@hisense.com.mx	<p>https://hisense.com.mx/support/</p> <p>*Recorrer para descargar el manual del usuario</p> 	<p>https://hisense.com.mx/product-registration/</p> 

Descargo de responsabilidad: Esta Guía de inicio rápido proporciona la descripción general de la configuración y conexión de su TV. Las imágenes de este documento son solamente ilustrativas y pueden diferir del producto real.

CONTENIDO DE PAQUETE

El paquete incluido en su compra contiene este TV con los siguientes elementos:

- TV
- Guía de instalación rápida (este documento)
- Importante información de seguridad y tarjeta de garantía
- Mando a distancia
- 2 baterías AAA
- Una pata izquierda y una pata derecha que forman el soporte de la TV
- 4 tornillos (M4 × 25)
- Cable de entrada AV (Para 40")

IMPORTANTE:

Para evitar desechar artículos contenidos con su TV, asegúrese de **comprobar TODO el contenido** de poliestireno en la caja de cartón.

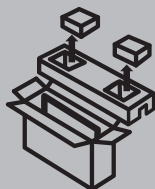

- Please check foam for accessories before discarding.
- Veuillez vérifier la mousse pour qu'il n'y ait pas d'accessoires avant de la jeter.
- Antes de desechar la espuma, asegúrese de retirar todos los accesorios.

Herramientas y dispositivos requeridos

- Enrutador inalámbrico (no incluido) para conectividad de Internet
- Destornillador Philips (no incluido) para asegurar el TV a la base
- HDMI y otros tipos de cables (no incluido) para conectar dispositivos externos al TV
- Soporte de montaje de pared (no incluido) si prefiere montar el TV a la pared

Botones y Puertos del tv inteligente

Vista lateral de TV

Vista trasera del TV (40")

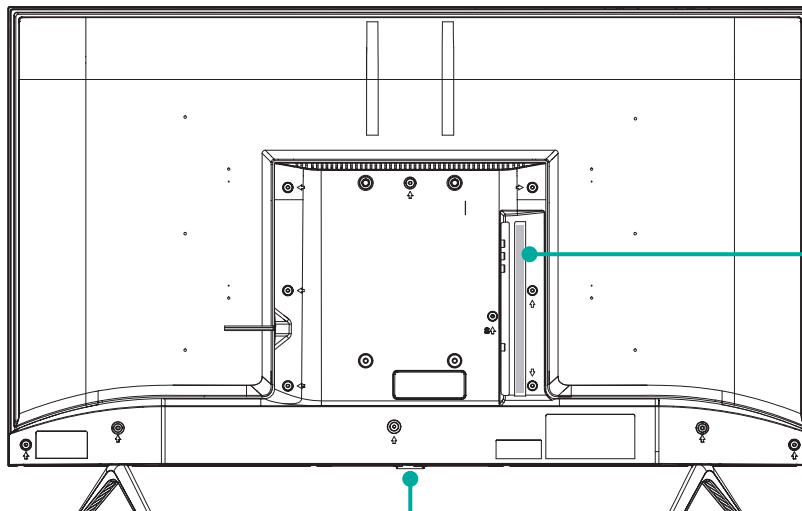

STANDBY / ENTRADA

- ANT/CABLE
- SERVICE
- HEADPHONE
- HDMI 1
- HDMI 2(AVC)
- USB2
- USB1
- DC IN (5V/1A/10V)
- DIGITAL AUDIO OUT
- AV IN
- LAN

Vista lateral de TV

Vista trasera del TV (43")

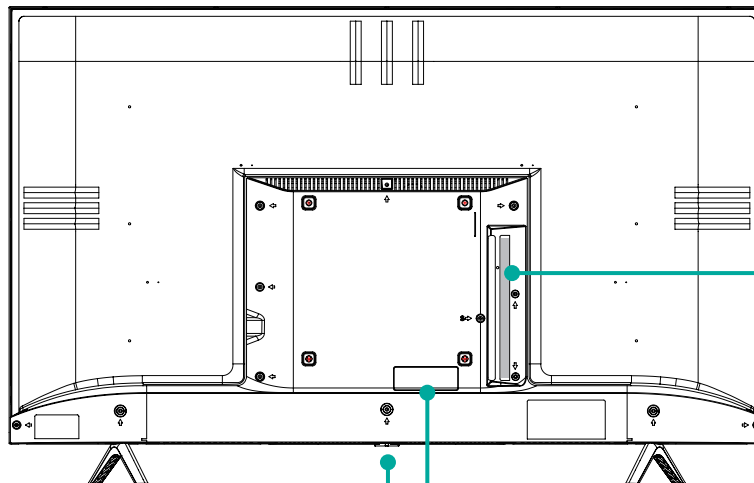

STANDBY / ENTRADA

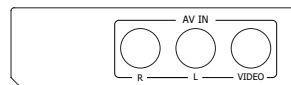

Vista inferior de TV

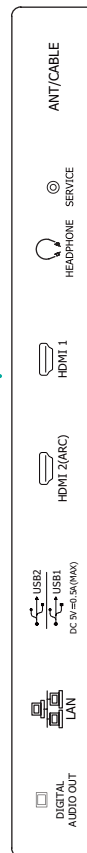

PASO 1. Instale la base o el Soporte de Montaje para la Pared Instale la base del TV (no incluido)

Monte el TV a la base (Para ver los pasos para fijar el soporte de pared, ver la página 7)

PRECAUCIÓN:

- Asegúrese de desconectar el cable de alimentación de corriente antes de instalar un soporte o las escuadras de montaje para pared.
- La pantalla LED es muy frágil y se debe proteger siempre al instalar las patas que forman el soporte. Asegúrese de proteger la pantalla de la TV para que no se raye o dañe con objetos contundentes. Además, NO haga presión sobre la parte delantera de la TV en ningún momento porque se podría romper.

Para fijar la pata izquierda y derecha que forman el soporte:

1. Coloque cuidadosamente su TV con la pantalla hacia abajo en una superficie plana para evitar daños al TV o rayar la pantalla.
2. Retire las 2 patas de la espuma y luego inserte las patas en las ranuras en la parte inferior de la TV.
3. Utilice los tornillos que vienen en la caja de su TV para fijar firmemente cada pata.

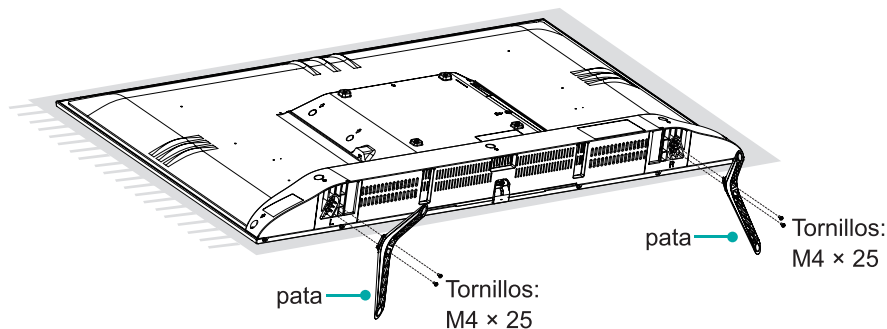

Instale el soporte de montaje de pared (no incluido)

Antes de seguir las instrucciones de terceros, asegúrese de realizar lo siguiente:

1. Coloque el TV de forma invertida en una superficie suave, limpia y acolchonada.
2. Quite la base del TV si ya está instalada.
3. Coloque los espaciadores (no incluido) en los orificios del soporte correspondientes.

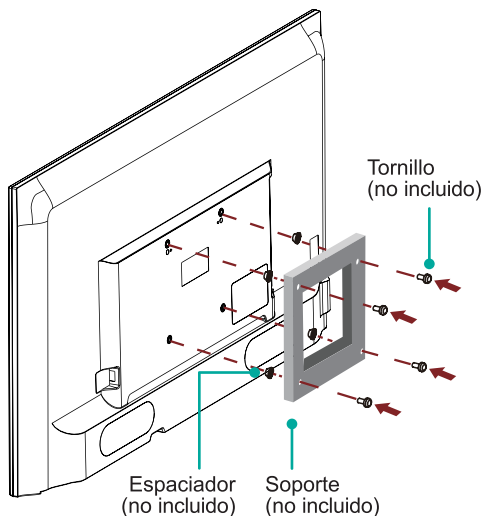

PRECAUCIÓN:

- Cuando coloque el montaje, asegúrese de usar los espaciadores (proporcionados por terceros) entre el TV y el soporte.

- Para evitar daños internos en el TV y garantizar que el TV se monte de forma segura, asegúrese de usar los tornillos de fijación (no proporcionado) que son de 8,0 - 10,0 mm de longitud midiendo a partir de la superficie de fijación al gancho de montaje.

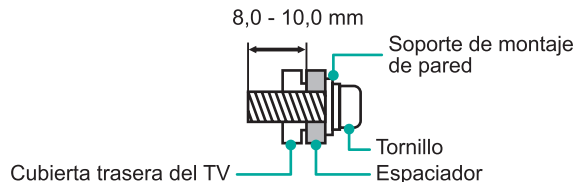

Patrón de orificio de montaje en la pared (mm)	100 × 200 (40") 200 × 200 (43")
Tamaño de tornillo de montaje para pared (mm)	M6













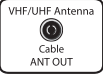





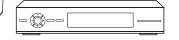





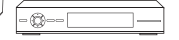



Sigas las instrucciones proporcionadas con el soporte de pared.







- Para completar la instalación, por favor póngase en contacto con el fabricante de montaje en pared, o el establecimiento donde se adquirió el televisor.
- Los tornillos seleccionados son de 8,0 - 10,0 mm de longitud cuando se mide desde la superficie de colocación de la cubierta posterior del TV. El diámetro y largo de los tornillos podría variar dependiendo del modelo de soporte para pared.

NOTA: El diámetro y la longitud de los tornillos difieren dependiendo del modelo de soporte de montaje de pared.

PASO 2. Conecte los dispositivos a su TV

Comprobar que se han seleccionado los cables correctos para los puertos y que están conectados de forma segura. Las conexiones flojas pueden afectar la calidad de la imagen y el color.

Etiqueta de TV		Puerto	Cable	Equipo externo	Descripción breve
ANT/CABLE				 Antena  VHF/UHF Antenna Cable ANT OUT	Conectar una antena externa o interna.
HDMI				 VCR  Grabador de DVD/Reproductor  Cámara de vídeo  Codificador  Receptor satelital  Satellite Antenna Cable	Conectar un HDMI de alta velocidad Cable desde un dispositivo externo.
ENTRADA AV	VÍDEO		 Amarillo (Vídeo)	 Cámara de vídeo  Codificador  Receptor satelital  Satellite Antenna Cable	Conecte un cable de vídeo componente y cables de audio izquierdo-derecho desde un dispositivo AV externo.
	L		 Blanco (L)		
	R		 Rojo (R)		
SALIDA DIGITAL DE AUDIO				 Sistema de audio digital  Amplificador de audio	Conectar un cable de audio digital desde un sistema de audio digital externo.
 USB					Conecte un dispositivo USB para ver fotos, música y videos. La unidad solo reconoce dispositivos de memoria USB.

Etiqueta de TV	Puerto	Cable	Equipo externo	Descripción breve
AURICULARES				Conectar el auricular (se vende por separado) para la salida de audio del TV. Los audífonos con micrófono no son compatibles.
LAN			 LAN	Conectar un cable Ethernet para acceder a una red o a la Internet. El TV además tiene una característica de conectividad inalámbrica.
SERVICIO		Este puerto no está disponible para conectar un dispositivo externo. Solamente se puede usar para propósitos de prueba en nuestra fábrica.		

PASO 3. Establecer una conexión de red

1. Pulse el botón [**≡**] en el control remoto, pulse el botón [**v**] para seleccionar **Configuraciones** y luego pulse [**OK**] para entrar en el menú de configuraciones.
2. Seleccione **Redes** → **Configuración de Red**.

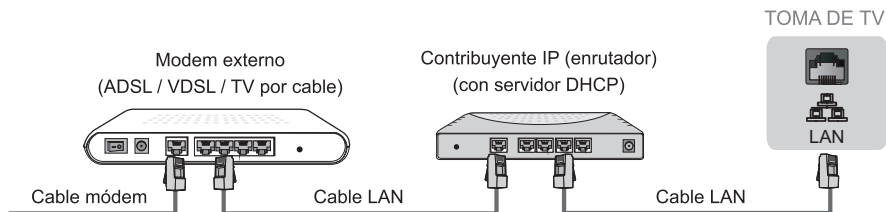

Establecer una conexión de red cableada

Obtener una dirección IP de forma automática

1. Seleccione **LAN por cable**. La TV obtendrá de manera automática la dirección de IP y se conectará a la red.
NOTA: la opción por defecto del modo de configuración de IP es DHCP.
2. Si la conexión falla, entonces se mostrará "**Desconectado**" para el estado de Ethernet. Intente otra vez o ingrese en **Configuraciones de IP**, seleccione **Manual** para ingresar la información otra vez.

Ingresar la dirección IP de forma manual

1. Seleccione **Manual**.
2. Ingrese la dirección de IP, máscara de red, puerta de enlace, Servidor DNS 1 y Servidor DNS 2 en el menú. Después, seleccione **Guardar**.

Establecer una conexión de red inalámbrica

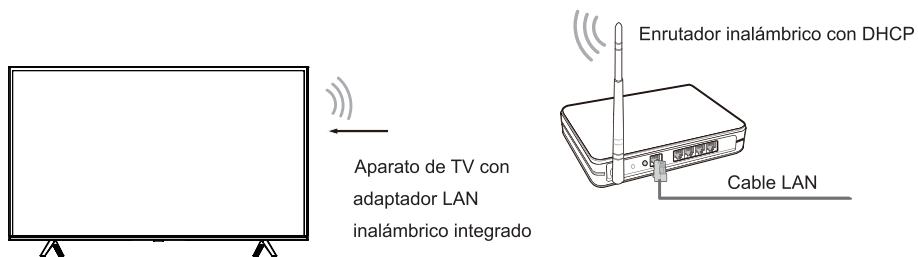





El TV puede recibir directamente señales de red a través del enrutador inalámbrico



1. Seleccione **Inalámbrico**. Se mostrará de manera automática la lista de redes.
2. Seleccione una conexión inalámbrica de la lista, ingrese la contraseña y elija **Conectar**.
3. Si la conexión de red no aparece en la lista, seleccione **Refrescar** para actualizar la lista o seleccione **Agregar una red** para ingresar manualmente un SSID y la selección del modo de Seguridad.

Cerrar la conexión de red

Seleccione **Desconectar**. La conexión de red se cerrará.

Botones del mando de su TV

<i>BOTÓN</i>	<i>DESCRIPCIÓN</i>
	Encendido/Apagado
INPUT	Cambiar la fuente de entrada del TV
Número	Ingresar canales/números de entrada
CC	Activa o desactiva los subtítulos (CC) y muestra los subtítulos en pantalla al silenciar.
—	Botón de guión/Selección de un canal secundario digital
— (Rojo/Verde/ Amarillo/Azul)	Botones de funciones especiales
TV	TV en vivo
	Botón para ingresar al menú de configuración rápida.
^ / v / < / >	Botones de navegación (arriba/abajo/izquierda/derecha)
OK	Botón de confirmación
	Regresa a la ventana anterior en el menú o aplicación
TEMPORIZADOR	Ajusta la configuración del temporizador
	Muestra la pantalla de inicio

<i>BOTÓN</i>	<i>DESCRIPCIÓN</i>
+ VOL —	Volumen (arriba/abajo)
+ CH —	Canal (arriba/abajo)
	Silencia y restaura el sonido
MTS	Establecer el idioma del audio (Múltiples pistas de sonido)
	Botones de la función de control del contenido multimedia
NRT	Seleccione para dejar activada o desactivada la opción de descripción del video (Narración)
APPS	Todas las aplicaciones
	Acceso directo para buscar AHORA

NOTA: Los botones son solo referenciales, el control remoto real podría variar en su apariencia.

PASO 4. Antes de usar su mando a distancia

1. Deslice la tapa posterior para abrir el compartimiento de baterías del mando a distancia.

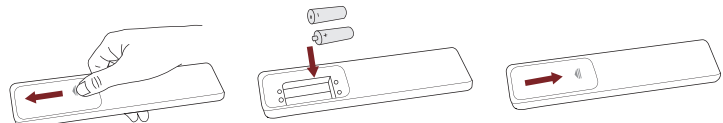

Empuje suavemente y deslice

Inserte las baterías

Empuje suavemente y deslice

2. Inserte dos baterías tamaño AAA. Asegúrese de que los polos (+) y (-) en los polos de las baterías coincidan con los polos (+) y (-) indicados en el compartimiento de las baterías.

3. Vuelva a colocar la tapa del compartimiento de baterías.

Información importante sobre el mando a distancia y las baterías

- Deseche las baterías en el área de desecho designada. No arroje las baterías al fugo.
- Extraiga de inmediato las baterías usadas para evitar fugas en el compartimiento de las baterías.
- Si no pretende usar el mando a distancia por un periodo prolongado de tiempo, extraiga las baterías.
- Las sustancias químicas de la batería pueden ocasionar erupciones cutáneas. Si existen fugas de batería, limpie el compartimiento con un paño. Si las sustancias químicas entran en contacto con su piel, lave de inmediato.
- Nunca mezcle baterías usadas con nuevas.
- No mezcle baterías alcalinas, estándar (carbón-zinc) o recargables (Ni-Cd, Ni-MH, etc.).
- No siga usando el mando si se calienta. Llame a nuestro Centro de soporte de inmediato en el sitio web de soporte.

Información de alcance del mando de distancia

- El mando a distancia funciona a una distancia de hasta 26 pies en frente del TV.
- Puede funcionar a un ángulo horizontal o vertical de 30 grados.

Programa su cable universal o mando a distancia de satélite para operar su nueva televisión (Sólo para EE. UU.)

Si desea programar o tros controles de su casa con su nuevo televisor, consulte el manual de usuario suministrado por su proveedor de cable o satélite. El manual del usuario de su proveedor de cable o satélite debería incluir las instrucciones sobre cómo programar su control remoto para la televisión. A continuación se proporciona una lista de los códigos para la mayoría de mandos a distancia de proveedores de Cable o Satélite. Use el código de Hisense que esté asociado con su proveedor de cable o de Satélite (si aplica).

DIRECTV.....0178, 10178, 10019, 10748, 11314, 11660, 11710, 11780, 12049, 10171, 11204, 11326, 11517, 11564, 11641, 11963, 12002, 12183

Time Warner Cable.....386, 0178, 10178, 400, 450, 461, 456, 0748, 1463, 0463, 10463

Comcast.....0178, 10178, 10463, 11463, 10748, 11314, 11660, 10171, 11204, 11326, 11517, 11641, 11780, 11785, 11892, 11963, 12002

Cox Communications.....0178, 10178, 1326, 1463

Dish Network.....505, 627, 538, 720, 659

Si el código asociado con su proveedor de cable o satélite no está en la lista anterior, si el código anterior no funciona, o si no puede encontrar las instrucciones de programación de su mando a distancia, llame al centro de servicio para el cliente del proveedor de cable o satélite.

Si su proveedor de cable o satélite no cuenta con un código disponible, póngase en contacto con nosotros en uno de los números telefónicos de la página 2.

Uso de su codificador de cable o mando de receptor de satélite como mando "Universal"

Si prefiere usar su codificador de cable o mando de receptor de satélite como mando "Universal", visite la página de Soporte para ver la lista de códigos.

PASO 5. Encienda el televisor

Conecte el cable de alimentación en una toma de corriente.

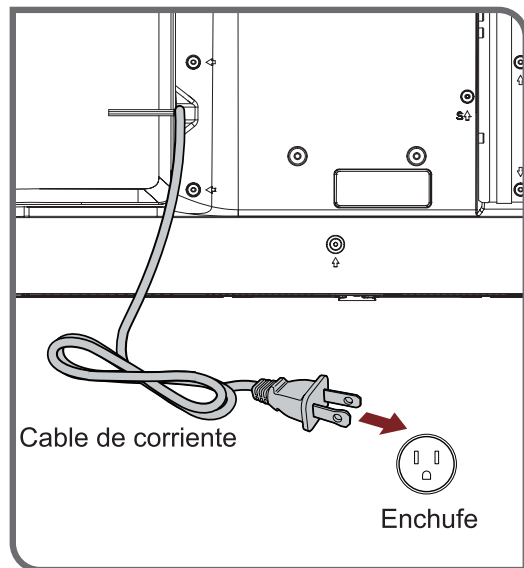

Pulse el **botón de encendido** (⏻) en su control remoto para encender la TV. Aparecerá una pantalla inicial que mostrará el logo. A continuación, el menú de configuración por primera vez comenzará solicitándole que elija su **Idioma**, **Región** y **Zona horaria**.



PASO 6. Complete el menú de configuración por primera vez

Después de la pantalla inicial que muestra el logo, comenzará el menú de configuración por primera vez.

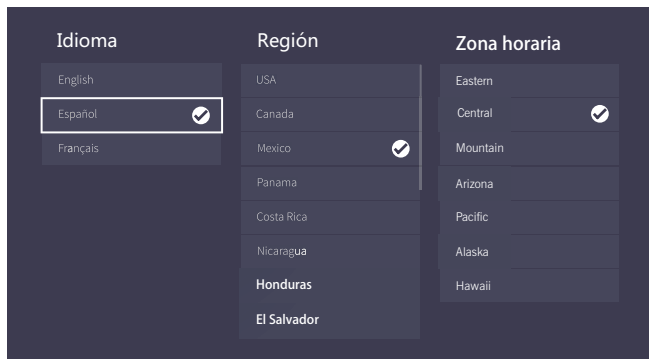

Pantalla	Tarea
Configuración de red	<ul style="list-style-type: none"> • Si su TV no detecta de manera automática una conexión Ethernet, entonces utilice una conexión inalámbrica. Seleccione su red de la lista que se muestra, ingrese la contraseña. Además usted puede agregar una red oculta.
Registro del producto	<ul style="list-style-type: none"> • Regístrese para mantenerse actualizado con las novedades y actualizaciones de su TV.
Último paso de la configuración de la TV.	<ul style="list-style-type: none"> • Usted se encuentra en el último paso de la configuración de su TV. Si usted no se ha conectado a una red, puede seleccionar la opción “Establecer una red” o “Utilizar sin red”. Si se ha conectado a una red, Felicitaciones! Usted ha completado la configuración de su TV. Empiece a utilizarla.

Pantalla	Tarea
Idioma y ubicación	<ul style="list-style-type: none"> • Utilizando las flechas de la cruz de su control remoto, seleccione su Idioma, Región y Zona horaria.
Términos y condiciones, política de privacidad	<ul style="list-style-type: none"> • Escoja Aceptar o Rechazar. Cuando elija Aceptar, seleccione el icono Continuar y pulse [OK].
Modo de uso	<ul style="list-style-type: none"> • Seleccione el Modo inicio (El cual aparece por defecto). • Nota: El Modo tienda debe ser elegido únicamente por los vendedores que planean realizar una demostración de la TV.

PASO 7. Empiece a disfrutar su TV

Su Smart TV es fácil de usar y digno de presumir!

Ahora que ya ha completado el menú de configuración por primera vez, la pantalla de **Inicio** es su punto de partida para navegar en la TV. Se acabaron los días en los que su TV solo entregaba una forma de entretenerse. Este modelo le entrega la facilidad de ver un programa en un canal en vivo, acceder a un servicio de Video On Demand para ver una película y muchas otras opciones de entretenimiento.

Utilizando su control remoto, pulse el botón **Inicio** para comenzar a disfrutar de su TV.

Las funcionalidades de texto a voz son una característica del TV

Las funcionalidades de Texto a voz (TTS) y descripción del video pueden ayudarlo a navegar los menús en la pantalla y oír una descripción de audio de los programas importantes.

El texto a voz puede convertir el texto escrito en texto a voz para ayudar a las personas con discapacidad visual a escuchar la información que no pueden leer. Además, la descripción del vídeo tiene una narración de audio para ciertos programas que describirán los elementos visuales principales que los usuarios con discapacidad visual no pueden ver.

Seguir los pasos a continuación para habilitar las funciones:

1. Presione el botón **≡** para acceder al menú.
2. Luego, seleccione **Configuraciones** para ingresar al menú Configuraciones.
3. Seleccione **Accesibilidad > Menú en Audio o descripción de video** para “Encender” o “Apagar” el menú en audio o descripción de video.

Cuando el Menú en audio está encendido, entonces los contenidos de cada menú que se muestran pueden ser transmitidos en audio.

Cuando la Descripción de video está encendida, entonces usted podrá escuchar una introducción de los programas relevantes.

<http://hisense-usa.com/text-to-speech-and-video-description-functionalities-on-tv>



ESPECIFICACIONES DE PRODUCTO

Nombre de modelo		40H5F/40H5000F/40H5030F/40H5040F/40H5050F/ 40H5060F/40H5070F/40H5080F/40H5509	43H5F/43H5000F/43H5030F/43H5040F/43H5050F/ 43H5060F/43H5070F/43H5080F/43H5509
Dimensiones (An x Al x P)	Sin base	35,6 × 20,4 × 3,2 pulgadas (904 × 519 × 81,6 mm)	38,2 × 22,2 × 3,4 pulgadas (969 × 563,5 × 85 mm)
	Con base	35,6 × 22,4 × 8,0 pulgadas (904 × 569 × 204 mm)	38,2 × 24,2 × 8,0 pulgadas (969 × 615 × 204 mm)
Peso	Sin base	12,8 lbs (5,8 kg)	15,2 lbs (6,9 kg)
	Con base	13 lbs (5,9 kg)	15,6 lbs (7,1 kg)
Tamaño de pantalla activo (Diagonal)		39,6 pulgadas	42,5 pulgadas
Resolución de pantalla		1920 × 1080	
Potencia de audio		7 W + 7 W	
Consumo de alimentación		70 W	
Suministro de alimentación		120 V ~ 60 Hz	
Calidad de la imagen		Resolución de pantalla 1920 x 1080, Escalado a Alta resolución.	
Conectividad		Función inalámbrica incorporada	
Puertos		2 puertos HDMI, 2 puertos USB, 1 puerto LAN para Ethernet, 1 salida de Audio Digital, 1 entrada de RF, 1 salida para audífonos, 1 entrada compuesta de video RCA, 1 entrada de audio izquierda/derecha compuesta	
Canales de recepción		VHF: 2 - 13, UHF: 14 - 69, CATV: 1 - 125 Señal de transmisión digital terrestre (8VSB): 2 - 69 Cable digital (64/256 QAM): 1 - 135	
Tipo de sintonizador		Frecuencia sintetizada	
Sistema de recepción		Análogo: NTSC	
		Digital: ATSC/QAM	

Temperatura de operación	5 °C - 35 °C (41 °F - 95 °F)
Humedad de operación	20 % a 80 % sin condensación
Temperatura de almacenamiento	-15 °C a 45 °C (5 °F a 113 °F)
Humedad de almacenamiento	10 % a 70 % sin condensación

Declinación de responsabilidades: *El producto en su totalidad, las especificaciones del producto y los datos están sujetos a cambios sin previo aviso para mejorar la confiabilidad, la función, el diseño o de alguna otra manera.*

SOLUCIÓN RÁPIDA DE PROBLEMAS

Cuando exista algún problema con su TV, apáguelo y vuélvalo a encender. Si no se resuelve el problema también puede consultar los siguientes consejos. Si el problema no se resuelve, consulte nuestra información de contacto en la página 2.

PROBLEMA	POSIBLE SOLUCIÓN
Sin sonido ni imagen	<ul style="list-style-type: none">• Compruebe si el cable de alimentación está enchufado en un toma de alimentación de CA.• Pulse el Botón de encendido (⏻) en el mando a distancia para activar la unidad del modo de espera.• Compruebe si se enciende o no el LED. Si se enciende, la alimentación al TV está en buenas condiciones.
He conectado una fuente externa a mi TV y no se ve la imagen y/o no se escucha el sonido.	<ul style="list-style-type: none">• Verifique que se haya realizado correctamente la conexión de salida de la fuente externa y la conexión de entrada del TV.• Asegúrese de que haya realizado correctamente la selección del modo de entrada para la señal entrante.
Cuando enciendo el TV, existe un retraso de unos segundos antes de que aparezcan las imágenes. ¿Esto es normal?	<ul style="list-style-type: none">• Sí, esto es normal. El TV se inicializa y busca la información de ajuste anterior.
La imagen es buena pero no hay sonido	<ul style="list-style-type: none">• Compruebe el ajuste de volumen.• Compruebe si no se ha Encendido el modo "Silenciar".
Hay sonido pero no hay imágenes o existe una imagen en blanco y negro	<ul style="list-style-type: none">• Si la imagen es en blanco y negro, desconecte el TV de la salida CA y vuélvalo a conectar después de 60 segundos.• Compruebe que el color se ajuste en 50 o superior.• Intente diferentes canales de TV.
El sonido y/o la imagen están distorsionados o no son claros	<ul style="list-style-type: none">• Un aparato eléctrico podría estar afectando al TV. Apague los aparatos, si aún existe interferencia, aleje el aparato del TV.• Inserte la clavija del cable de alimentación del TV en otra toma de corriente.
El sonido y las imágenes son borrosas o se cortan momentáneamente	<ul style="list-style-type: none">• Si usa una antena externa, verifique la dirección, posición y conexión de la antena.• Ajuste la dirección de la antena o restaure la sintonización de canales.
Aparece una franja horizontal o vertical en la imagen y/o la imagen tiembla	<ul style="list-style-type: none">• Compruebe si existe una fuente, como un aparato o herramienta eléctrica, cerca que causa la interferencia.
El recinto de plástico hace un sonido "clic"	<ul style="list-style-type: none">• El sonido de "clic" puede ocurrir cuando cambia la temperatura del TV. Este cambio ocasiona que el recinto del TV se infle o contraiga, y esto produce el sonido. Esto es normal y el TV funciona correctamente.
No funciona el mando a distancia	<ul style="list-style-type: none">• Confirme que el TV esté encendido y en funcionamiento.• Cambie las baterías del mando a distancia.• Verifique si se han instalado correctamente las baterías.

Certificación y Conformidad

Aviso de la FCC

Este dispositivo ha sido probado y se encuentra en conformidad con los límites establecidos para un dispositivo digital de Clase B, conforme a la parte 15 de las normas de la FCC. Estos límites están diseñados para proporcionar protección razonable contra la interferencia perjudicial en una instalación residencial. Este equipo genera, usa y puede irradiar energía de radio frecuencia y, si no se instala y se usa en conformidad con las instrucciones, podría ocasionar interferencia perjudicial a las comunicaciones de radio. Sin embargo, no hay garantía alguna de que ocurra interferencia en una instalación en particular. Si este equipo no ocasiona interferencia perjudicial a la recepción de radio o televisión, lo cual se puede determinar apagando y encendiendo el equipo, el usuario está obligado a corregir la interferencia mediante una o más de las siguientes medidas:

- Reoriente o reubique la antena receptora.
- Incremente la separación entre el equipo y el receptor.
- Conecte el equipo en una toma de corriente de un circuito diferente a aquel en el que está conectado el receptor.
- Consulte al distribuidor o a un técnico de radio/TV experimentado para solicitar ayuda.

NOTA: El fabricante no se hace responsable por cualquier interferencia de radio o TV ocasionada por modificaciones no autorizadas en este equipo. Dichas modificaciones podrían invalidar la autoridad del usuario para operar el equipo.

El módulo Wi-Fi cumple con los límites de exposición a la radiación FCC establecidos para un entorno no controlado. Este dispositivo debería ser instalado y operado a una distancia mínima de 20 cm entre el emisor y su cuerpo.

Declaración de conformidad

Nombre comercial: HISENSE

Modelo: 40H5F/40H5000F/40H5030F/40H5040F/40H5050F 40H5060F/40H5070F/40H5080F/40H5509

43H5F/43H5000F/43H5030F/43H5040F/43H5050F/43H5060F 43H5070F/43H5080F/43H5509

Entidad a cargo: Hisense USA Corporation

Dirección: 7310 McGinnis Ferry Road, Suwanee, GA 30024

Número de teléfono: 678-318-9060

Este dispositivo cumple con la Sección 15 de las Normas FCC. Su operación está sujeta a las siguientes dos condiciones: (1) Este dispositivo puede no ocasionar interferencia nociva, y (2) este dispositivo podría admitir interferencia recibida, lo que incluye interferencia que genere problemas de funcionamiento.



Fabricado bajo licencia de Dolby Laboratories. Dolby, Dolby Audio y el símbolo de la doble D son marcas comerciales de Dolby Laboratories.



Fabricado bajo la licencia de THAT Corporation. THAT Corporation, dbx-tv, Total Sonics, Total Surround y Total Volume son marcas comerciales registradas de THAT Corporation. Total Technology es una marca comercial de THAT Corporation.



Los términos HDMI y HDMI High-Definition Multimedia Interface, y el Logotipo HDMI son marcas comerciales o marcas registradas de HDMI Licensing Administrator, Inc. en los Estados Unidos y en otros países.



Protección del medioambiente

Esta marca indica que este producto no debería ser dispuesto junto con otros residuos comunes para evitar daños al medioambiente o afectaciones en la salud de los humanos debido a la disposición de residuos no controlada. Recicle de forma responsable promoviendo el uso sostenible de los recursos. Para reintegrar su dispositivo usado, acceda a los sistemas de reintegro disponibles en su país o comuníquese con el distribuidor donde adquirió su producto para su debida disposición y reciclado a fin de proteger el medioambiente.

© 2019. Todos los derechos reservados. Hisense y el logotipo Hisense son marcas registradas de Hisense. Otra marca y los nombres del producto son marcas registradas de sus respectivos propietarios.